

# DÁVKOVAČ SE SENZOREM S3

Bezdotykový automatický  
dávkovací systém ECOSTEP S3

1000ml EcoStep s.r.o. - [www.ecostep.cz](http://www.ecostep.cz)

\* Jestliže se dávkovač jeví jako nefunkční, baterie vyjměte, počkejte jednu minutu a vložte je znovu.

## Aktivace dávkovače

- { Systém se aktivuje umístěním ruky pod dávkovač. Potřebujete-li dvojnásobnou dávku, ruku vytáhněte a vložte ji pod dávkovač znovu. Druhou možností je změnit velikost dávky v systému.
- }
- { Aby se dávkovač aktivoval, musí být jeho kryt zavřený.

## Nastavení dávkovacího systému

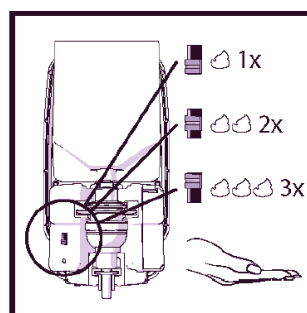

**K nastavení dávkovacího systému použijte černý přepínač na mechanismu.**

1. Po přepnutí přepínače do spodní polohy blikne červená kontrolka jednou a dávkovač při každé aktivaci vydá jednu dávku.
2. Po přepnutí přepínače do střední polohy blikne červená kontrolka dvakrát a dávkovač při každé aktivaci vydá dvě dávky.
3. Po přepnutí přepínače do horní polohy blikne červená kontrolka třikrát a dávkovač při každé aktivaci vydá tři dávky.

## Baterie

Když začnou být baterie slabé, červená kontrolka bliká frekvencí jednou za sekundu. Čtyři lithiové baterie velikosti AA vydrží 25 000 umytí rukou nebo 3 roky – to, co nastane dřív.

## Instalace baterie

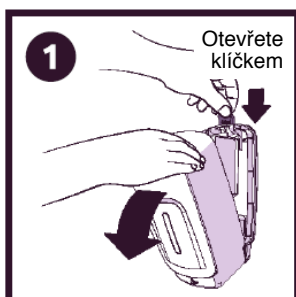

Klíčkem odemkněte přední kryt a odklopte ho. Klíček zasuňte do otvoru na horní straně dávkovače, stiskněte ho a kryt odklopte směrem k sobě. Kryt se otáčí kolem pantů na spodní straně.

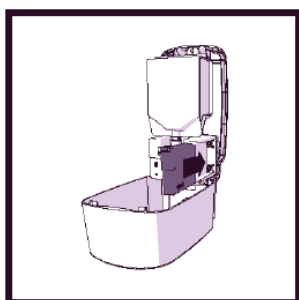

Vyjměte přihrádku na baterie umístěnou na pravé straně mechanismu. Vložte do ní čtyři lithiové baterie velikosti AA, před vložením zkontrolujte jejich polaritu. Správnou orientaci baterií vyznačuje schéma na přihrádce. Přihrádku osadte zpět a zatlačte ji, až zacvakne na místo.

Jakmile jsou baterie nainstalované, zavřete kryt dávkovače.

Po instalaci baterií se dávkovač automaticky zapne. Dlouze svítící modrá kontrolka oznamuje, že přihrádka je správně aktivovaná.

## Montáž dávkovače

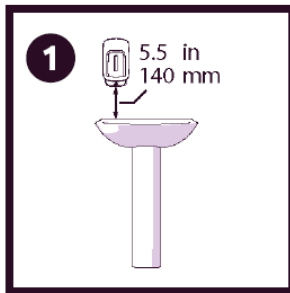

Dávkovač připevněte tak, aby jeho spodní hrana byla ve výšce 140 mm nad pracovní deskou, umývadlem nebo jiným povrchem.

Dávkovač se dá připevnit na zrcadlo nebo keramické obklady pomocí přiložené oboustranné lepicí pásky (3) nebo přišroubovat ke zdi (4).



Přiloženou utěrkou vlhčenou v lihu důkladně otřete povrch, na který chcete dávkovač lepicí páskou přilepit. Jakmile otřený povrch uschne, sloupněte z pásky ochranný

povlak, dávkovač přitiskněte k ošetřenému povrchu a podržte přitisknutý 20-30 sekund, aby se lepidlo stačilo přichytit. Z dávkovače vyjměte baterie a počkejte 24 hodin. Po jejich uplynutí nainstalujte baterie zpět a do dávkovače vložte náplň s mýdlem.

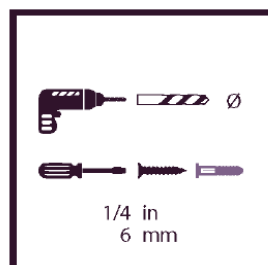
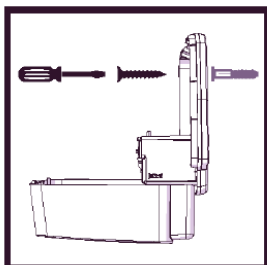
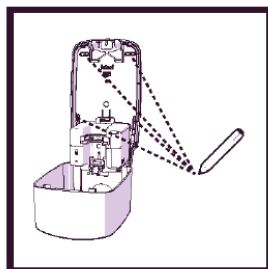
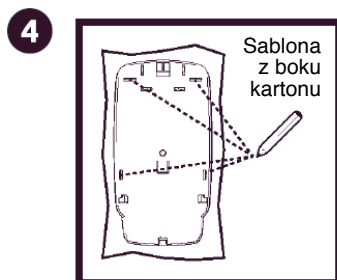

Použijte šablonu pro vrtání vytištěnou na kartonu dávkovače. Vrtákem Ø6 mm vyvrtajte otvory do míst, kam chcete dávkovač přišroubovat. Šablonu sejměte a na její místo přiložte zadní stěnu tak, aby otvory v ní odpovídaly vyvrtaným otvorům. Šrouby a hmoždinky pro montáž do zdi jsou přiloženy.

**POZNÁMKA:** Zvolte vhodné nástroje a pomůcky odpovídající materiálu zdi.

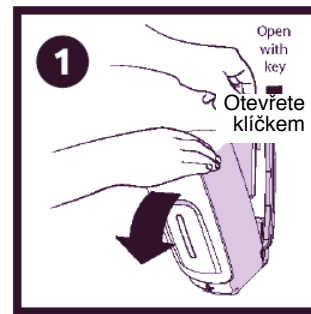

## Vložení sáčku s náplní

Klíčkem otevřete kryt dávkovače. Z krabice vyjměte sáček s náplní.

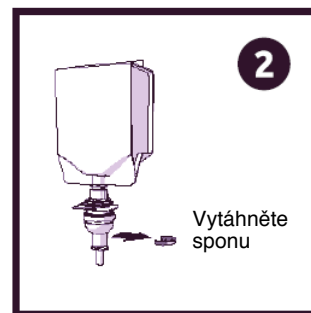

Vytažením do boku sejměte červenou zajišťovací sponu. Sáček s náplní vložte do dávkovače tryskou směrem dolů.

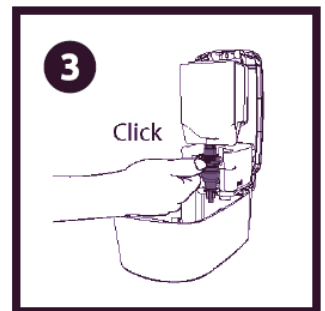
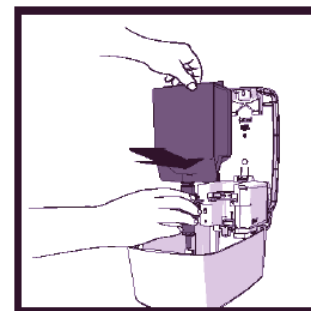

Připojovací díl sáčku zasuňte do držáku ve tvaru U tak, aby tryska dosedla do spouštěcí páky, a zacvakněte.

- Osad'te sáček s náplní, zkontrolujte, zda je zajišťovací systém dávkovače volný, a zavřete kryt.
- Po správné instalaci třikrát blikne modrá kontrolka.
- Nadávkováním mýdla na ruce vyzkoušejte, zda dávkovač pracuje správně.